

Calibre 177

17^{mm} Ancre — 18,000 alternances

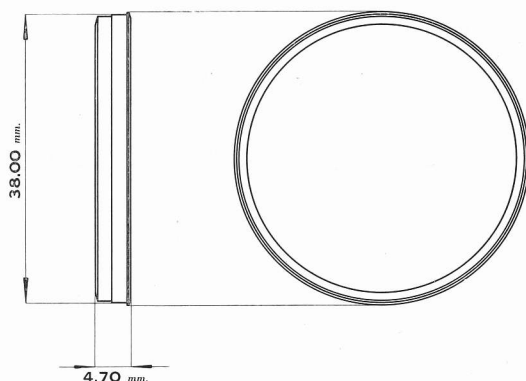
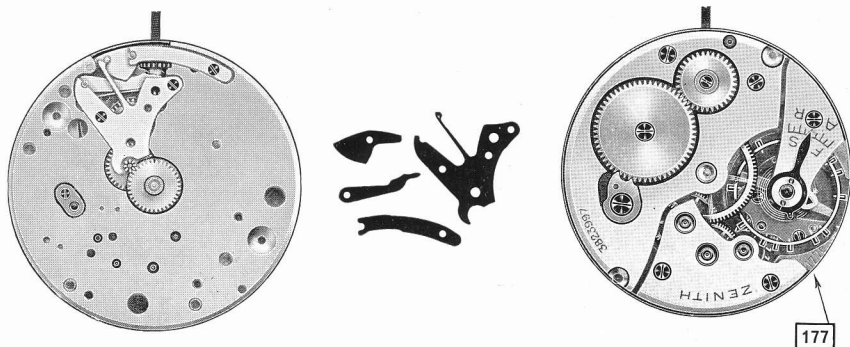

- 177 Petite aiguille de seconde, réglage Breguet
- 177-7 Libération tige côté cadran
- 177-6 Pare-chocs
- 177-T Petite aiguille de seconde
Pare-chocs, 17 rubis
Réglage Breguet
Dispositif de réglage micrométrique

Le calibre 177-T a remplacé le calibre 177-6. — Différences entre les deux exécutions : ressort de tirette à double lames et pont d'ancre à parois de limitation. — Les fournitures spéciales au calibre 177-T se trouvent en fin de liste.

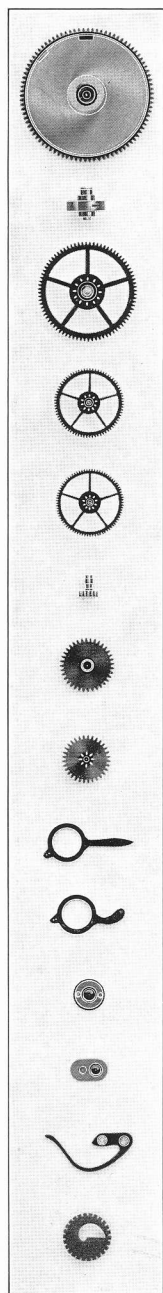

| | |
|-------|---|
| 180 | Barillet avec arbre |
| 180/1 | Barillet complet (avec ressort) |
| 195 | Arbre de barillet |
| 200 | Roue de centre avec chaussée <i>Indiquer hauteur de chaussée</i> |
| 210 | Roue moyenne |
| 224 | Roue de seconde, long pivot |
| 240 | Chaussée lanternée <i>Indiquer hauteur</i> |
| 250 | Roue des heures <i>Indiquer hauteur de chaussée</i> |
| 260 | Roue de minuterie |
| 302 | Raquette pour spiral Breguet |
| 310/2 | Raquette pour dispositif régulateur, spiral Breguet |
| 311/1 | Coqueret empierré à trous lisses |
| ● 330 | Plaque de contre-pivot empierrée, pour balancier |
| 357 | Ressort-régulateur de raquette |
| ● 358 | Régulateur de raquette |

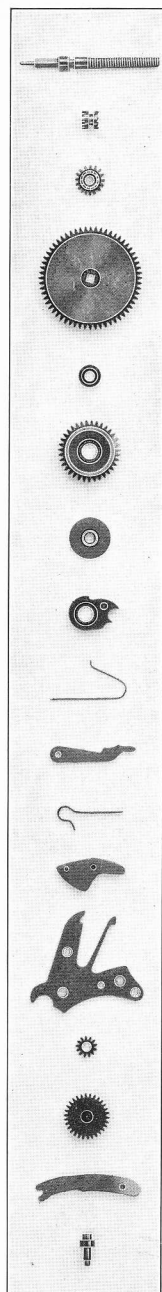

| | |
|-------|-----------------------------|
| 401 | Tige de remontoir |
| 407 | Pignon coulant |
| 410 | Pignon de remontoir |
| 415 | Rochet |
| 418/1 | Chapeau de roue de couronne |
| 420 | Roue de couronne |
| 423 | Noyau de roue de couronne |
| 425 | Cliquet |
| 430 | Ressort de cliquet |
| 435 | Bascule |
| 440 | Ressort de bascule |
| 443 | Tirette |
| 445 | Ressort de tirette |
| 450 | Renvoi |
| 453 | Renvoi intermédiaire |
| 479 | Ressort d'appui de tirette |
| 502 | Axe de tirette |

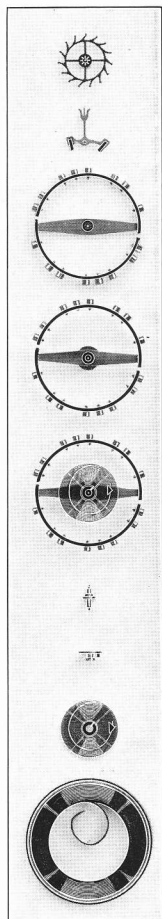

| | |
|-------|---|
| 705 | Roue d'ancre pivotée |
| 710 | Ancre montée |
| 719 | Balancier sans axe |
| 720 | Balancier pivoté avec plateau |
| 722 | Balancier avec spiral Breguet |
| 723 | Axe de balancier |
| 730 | Plateau |
| 735/1 | Spiral Breguet réglé, piton triangulaire |
| 770 | Ressort de barillet |
| 601/8 | Chaton pour roue de centre dessus |
| ● 602 | Pierre de roue de centre dessous |
| 605/8 | Chaton pour roue moy. et pour roue de sec. dessus |
| 606 | Pierre de roue moy. et de roue de seconde dessous |
| 615/8 | Chaton pour roue d'ancre dessus |
| ● 616 | Pierre de roue d'ancre et d'ancre dessous |
| 620 | Pierre d'ancre dessus |
| ● 630 | Pierre de balancier dessus et dessous |
| 646 | Palette d'entrée |
| 647 | Palette de sortie |
| 648 | Cheville de plateau |
| 714 | Tige d'ancre |

| | |
|----------|--|
| 5101 | Vis de fixation |
| 5110 | Vis de ponts |
| ● 5125 | Vis de pont d'ancre |
| ● 5311/1 | Vis de coqueret |
| 5330 | Vis de plaque de contre-pivot |
| 5357 | Vis de ressort-régulateur de raquette |
| 5415 | Vis de rochet |
| 5418/1 | Vis de chapeau de roue de couronne |
| 5425 | Vis de cliquet |
| 5445 | Vis de ressort de tirette et de ressort d'appui de tirette |
| 5738/1 | Vis de piton |
| ● 5750 | Vis de cadran |

177-7

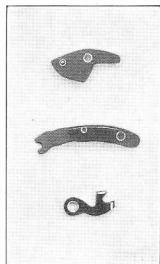

| | |
|-------|----------------------------|
| 443 A | Tirette |
| 479 A | Ressort d'appui de tirette |
| 505 | Targette de tirette |
| 5505 | Vis de targette |

● V. tableau de concordance

Valable
pour cal.:

177-6

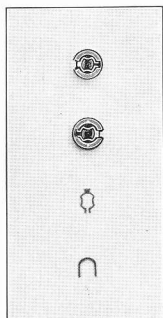

| | | |
|------------|------|--------------------------------------|
| 18-28-3A-6 | 324 | « Incabloc » dessus |
| 18-28-3A-6 | 325 | « Incabloc » dessous |
| 18-28-3A-6 | 3241 | Ressort dessus et dessous |
| 18-28-3A-6 | 3244 | Verrou |
| 18-28-3A-6 | 3242 | Pierre de contre-pivot dessus |
| 18-28-3A-6 | 3243 | Chaton dessus et dessous |
| 18-28-3A-6 | 3252 | Pierre de contre-pivot dessous |
| 18-28-3A-6 | 3255 | Vis de fixation « Incabloc » dessous |

177-T



| | | |
|-----|-----|--------------------|
| 177 | 445 | Ressort de tirette |
|-----|-----|--------------------|